

It is about
Stores extérieurs



KE

La représentation graphique des produits (photos, données techniques et descriptions) est faite dans le seul but d'illustrer le produit et est purement indicative.

KE

Gamme

Stores extérieurs

p. 20

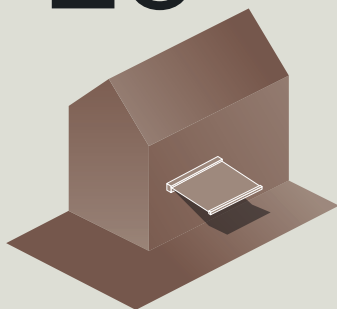

Stores coffre et monobloc

p. 48

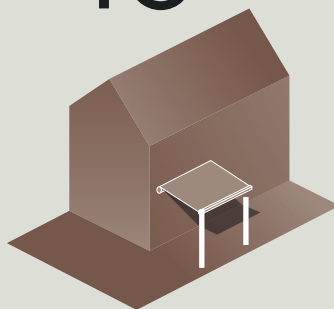

Store véranda, pergola et de jardin

p. 56



Stores projection, verticaux et screeny

KE

le bon choix



UNE MARQUE FORTE

KE est née en 1987 et depuis lors, ne s'est jamais arrêtée de créer des solutions innovantes pour valoriser l'aménagement extérieur et répondre aux plus vastes besoins grâce à des produits sur-mesure. KE est le fabricant de référence tant pour le store banne, la pergola que pour des solutions plus ambitieuses.

L'entreprise s'engage depuis 30 ans à réaliser des produits performants et au design impeccable pour créer de véritables espaces de vie en plein air.

KE fait partie du groupe italien BAT, société internationale spécialisée depuis plus de 30 ans dans la production d'accessoires et composants pour systèmes de protection solaire. La puissance industrielle du groupe BAT permet des investissements ciblés dans la recherche ainsi que des synergies de conception et de développement.



CYCLE DE PRODUCTION INTERNE

Production locale et Suivi de la chaîne de fabrication de A à Z



PERSONNALISATION OPTIMALE DE TOUS LES PRODUITS

Tout le processus de conception et d'ingénierie du produit est calqué sur les exigences du client



100%



SOCIÉTÉ

L'entreprise KE FRANCE, forte de plus de 30 ans d'existence, est spécialisée dans les stores extérieurs sur mesure. Implantée au coeur de la Région Centre, ses ateliers de 6 000 m² offrent les avantages d'une production industrielle 100 % française.



STORES 100 % FABRICATION FRANÇAISE

Une fabrication française "authentique". De la découpe de la toile à l'assemblage des produits, notre production est entièrement effectuée au sein de nos ateliers. L'attention portée au détail et la qualité des matériaux utilisés permettent de donner vie à une ligne de produits innovante et performante.

BREVETS

Recherche et innovation pour des performances absolument uniques et produits inimitables, grâce aux brevets exclusifs de l'entreprise

QUALITÉ & SÉCURITÉ

Pour répondre à ces exigences, KE FRANCE travaille avec un équipement et un personnel qualifié en conformité avec la réglementation européenne. Dans sa démarche qualité, KE FRANCE est également appuyée par des organismes de certification reconnus universellement qui garantissent la conformité de la fabrication aux normes de sécurité et de performance les plus exigeantes. Ces vérifications garantissent la résistance au vent, l'effort de manoeuvre et la résistance à la poche d'eau.

Nos Valeurs



- L'utilisation de l'aluminium, un matériau durable.

Nous nous efforçons d'introduire un maximum d'aluminium recyclé dans la fabrication de nos produits.

Nous limitons nos déchets finaux en adoptant une approche circulaire pour chaque matériau en intégrant des pratiques de recyclage ou upcycling. Cela implique l'engagement de toutes les parties prenantes pour trouver de nouvelles solutions ou utilisations des produits. Les toiles occupent une place centrale dans cette réflexion. Ainsi nos toiles acryliques seront soit transformées, upcyclées, soit recyclées en nouvelles toiles acryliques.

- L'égalité homme / femme au sein de l'entreprise et dans les différents postes.

Toutes nos solutions extérieures sont pensées et conçues pour satisfaire toutes les exigences techniques et esthétiques possibles.

Réfléchies pour améliorer votre confort extérieur et parfois même intérieur, nos produits et leurs composants sont choisis pour répondre à des critères de performance et de qualité.

Nous visons à réduire notre impact environnemental en inscrivant notre politique d'innovation dans une logique de développement durable.

Nos solutions de protection solaire sont conçues pour être à la fois performantes et éco-responsables:

- Elimination progressive des pièces en plastique dans la conception
- Utilisation de la technologie led, économe en énergie, et possibilité de motorisation solaire sur certains produits
- Nos gammes de produits concourent à l'amélioration du confort d'été



INSTALLATION EN BORD DE MER

Pour les installations en bord de mer, nous préconisons le laquage Quali Marine qui préserve votre structure de la corrosion !

Pour nos stores monoblocs il est aussi préférable d'ajouter un tube carré bord de mer.



Les + Technique

DES BRAS DESIGN ET ROBUSTES

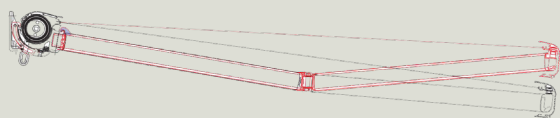

En noir : bras normal
En rouge : bras Balteus

Test bras selon normes EN 13561 et
EN 1932 : 30 000 cycles - Classe 2

Nos stores possèdent des avantages techniques considérables. Un investissement important dans la R&D permet une innovation permanente pour des produits en phase avec l'évolution du marché et une offre perfectionnée pour répondre à une demande toujours plus exigeante.

Conçue pour endurer plus de 30000 cycles, la sangle du nouveau bras Balteus est constituée d'un polymère synthétique de haute performance injecté sur des câbles tenseurs.

Sa composition est spécifiquement étudiée pour une utilisation intensive en extérieur et une résistance durable aux agressions des agents atmosphériques.

Disponible avec éclairage led intégré, le bras Balteus apporte une touche incontestable de design et de modernité.

Le bras Balteus GIANT répond à un besoin de robustesse sur des stores avec de grands rapports largeur/avancée.

SYSTEME ROLLERBAT

Le tube d'enroulement révolutionnaire avec une simple mais ingénieuse modification de l'ogive a été breveté. La toile s'enroule sans subir de déformation.

De ce fait le tissu va conserver ses caractéristiques plus longtemps.

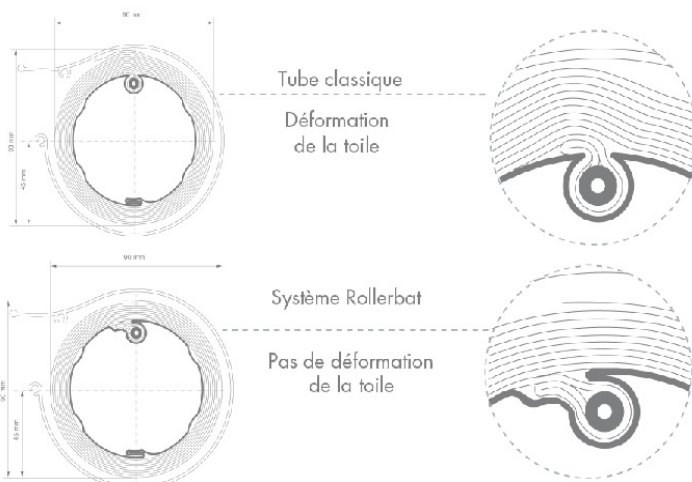

BRAS LEDS AKI



Résultat d'une politique d'innovation constante et de l'application de matériaux avancés, le BRAS AKI, dessiné par l'architecte Robby Cantarrutti et développé par toute une équipe d'ingénieurs a pour but de reproduire l'articulation animale au profit du cycle de vie du store et du design.

- Test de résistance selon UNI EN 13561
- Bandeau LED parfaitement intégré:
 - Blanc neutre
 - 8W/m (3300k) 120 led/m 24V IP65
- Sangle textile haute ténacité, résistance à l'abrasion et aux agents atmosphériques

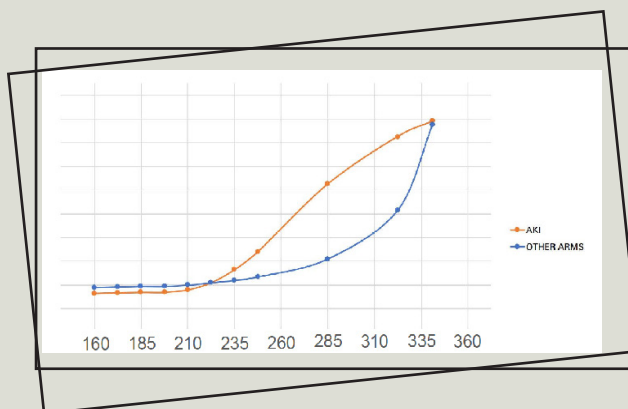

Le degré d'ouverture (70 ° - 165 °) montre la tension constante et presque linéaire du bras AKI. La courbe de tension met également en évidence l'optimisation du couple moteur.

Le développement de la poussée étant constant et linéaire, l'effort du moteur devient moins irrégulier en phases d'ouverture et de fermeture.

DISPONIBLE UNIQUEMENT SUR LA GAMME QUBICA

Confection de Toiles

TOILES



Dans notre atelier sont assemblées tous les jours des centaines de toiles pour venir équiper vos stores neufs ou réentoiler vos anciens stores.

Une multitude de toiles disponibles pour répondre à des besoins différents :

- Acrylique
- Imperméable
- Micro perforée
- PVC
- ...

LAMBREQUIN PERSONNALISE

Des lambrequins personnalisés peuvent également être confectionnés pour répondre à un besoin de visibilité pour les commerces. Choisissez:

Lettrage

Logotype

Couleur





Points forts

Stores extérieurs



DIMENSIONS MAX

Couverture de surface importante



ENROULEMENT DU TISSU

Système d'enroulement de la toile conçu et breveté pour éviter la formation de plis

Système Rollerbat



ENCOMBREMENT MINIMAL

Éléments structurels de dimensions réduites permettant un impact esthétique moindre



RÉSISTANCE À LA POCHE D'EAU

Résistance certifiée selon la norme EN 13561



RÉSISTANCE AU VENT

La plupart des produits sont testés à la résistance au vent selon la norme EN 13561



ENDURANCE DES BRAS BALTEUS

les bras Balteus sont conçus pour avoir une durée de vie importante: + de 30.000 cycles d'ouverture / fermeture



TOILES

Large gamme de tissus :

+ de 500 types

Choix entre :

- Coloris
- Matière
- Spécificité

...

FACILITÉ D'INSTALLATION

Grâce aux systèmes de fixation conçus pour chaque type de pose (plafond/mur/tableau)

Offre Sur mesure

OPTIONS (selon modèles)

LED

BRAS LEDS
700 lumens au mètre
98 leds par mètre
Coloris: Blanc Neutre 3300K
Avec option variateur d'intensité



AUVENT DE PROTECTION
Permet de protéger la toile
des intempéries.
(Uniquement en pose de
face)



PERCHE TÉLESCOPIQUE
AMOVIBLE
1500 à 2500 mm
En aluminium avec platine
de fixation au sol, qui permet
de stabiliser le store par vent
léger et de maintenir la
barre de charge



LAMBREQUIN DÉROULABLE
Manoeuvre treuil ou
motorisée

MANOEUVRES



Manoeuvre cordon / sangle



Manoeuvre par treuil

MOTORISATION



Moteur + inverseur



Moteur
+ télécommande

GUIDAGES



Câble ou conducteur



Coulisse
Réduit le jour entre la toile et le
guidage



Système ZIP
Assure une tenue renforcée au vent
et à l'eau

CHOIX DE TOILE (voir par produit)

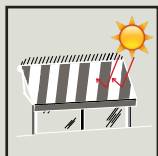

Acrylique

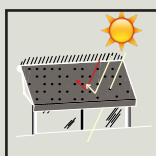

Microperforée



Imperméable

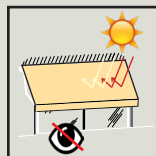

Opaque



Nouveauté 2024

TRAMONTO

Profitez de l'instant avec Tramonto.

KE complète sa gamme avec l'ajout de Tramonto; un store banne à l'allure unique et hautement fonctionnel, grâce à ses multiples insertions LED : sous le coffre, dans les bras, et même au niveau des joues, ainsi que son lambrequin déroulable disponible jusqu'à 3600 mm d'avancée. Le profil du lambrequin est parfaitement intégré au coffre, ne laissant paraître qu'un design linéaire impeccable. Avec une largeur pouvant atteindre 5930 mm, il devient l'allié idéal pour vos moments prolongés en famille ou entre amis sur la terrasse.

Disponible dans les coloris standards les plus tendances : blanc 9010, perle 1013 et Anthracite 7016 FS, Tramonto s'intègre parfaitement à toutes vos façades et devient même un véritable objet d'ameublement design.

Find your perfect place



QUBICA PLUMB

LARGEUR: 2.210 à 7.000 mm.
AVANCÉE: 1.600 à 4.100 mm.

Imaginée par le designer italien Robby Cantarutti, la gamme Qubica est une création unique dans l'univers de la protection solaire.

La version Plumb, avec son coffre vertical, ses dimensions généreuses et ses lignes géométriques trouve naturellement sa place sur les façades les plus modernes.

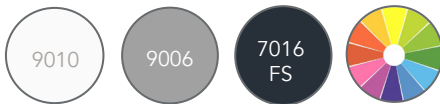

Options



Bras et coffre

Inclinaison

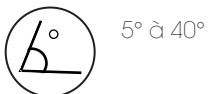

Manoeuvre

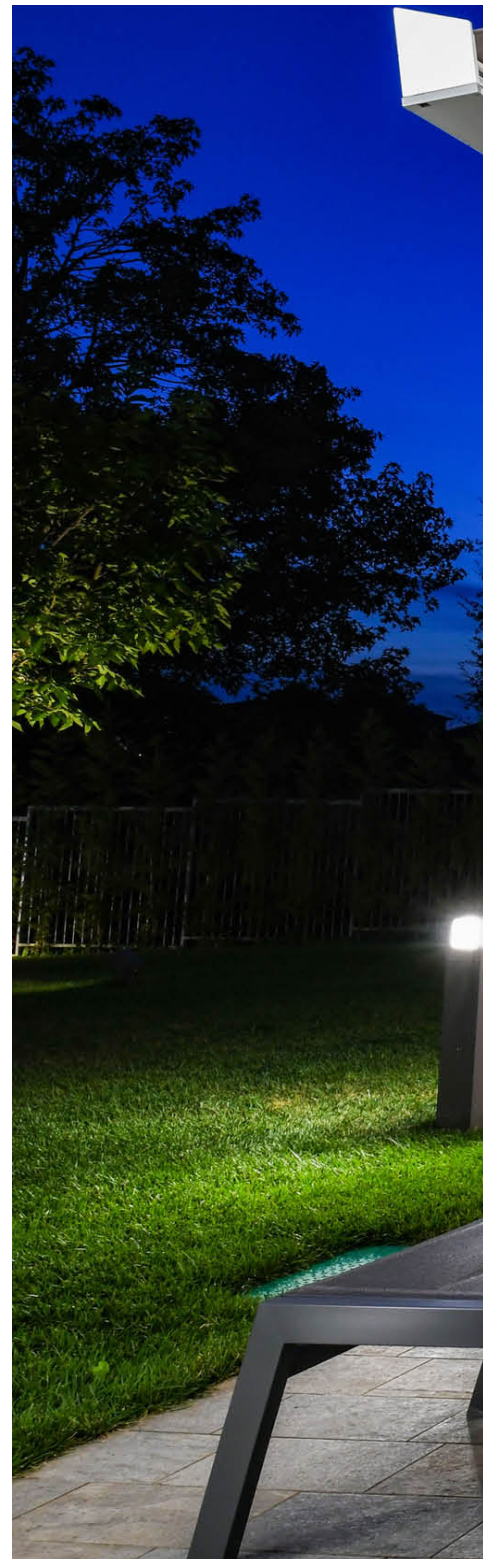
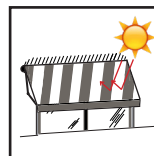





QUBICA FLAT

LARGEUR: 2.200 à 5.930 mm.
AVANCÉE: 1.600 à 3.600 mm.

Résolument contemporaine et entièrement personnalisable, la version Flat a été conçue pour sa discrétion sur tout type d'architecture. Récompensée par le trophée de l'innovation mention « Design » au salon Equip'Baie, la Qubica Flat est une véritable révolution esthétique.

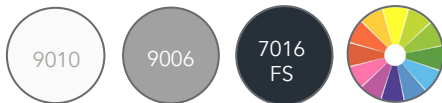

Options



Bras et coffre

Inclinaison

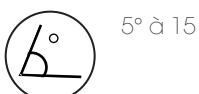

Manoeuvre

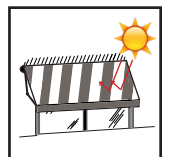



Find your perfect place





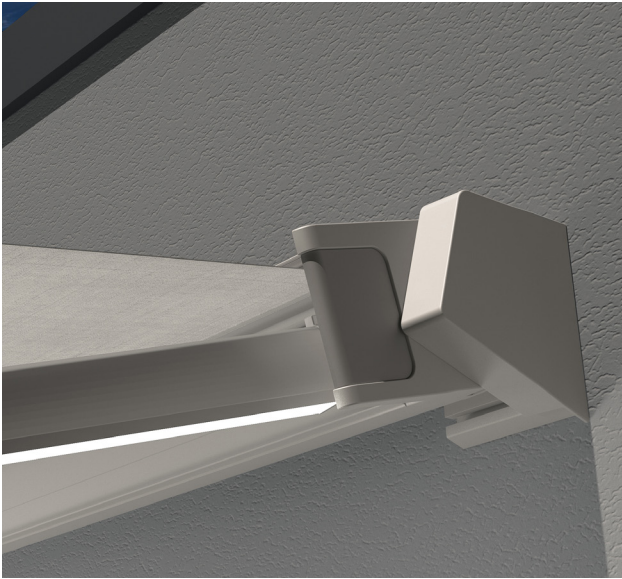

QUBICA LIGHT

LARGEUR: 1.960 à 5.990 mm.
AVANCÉE: 1.600 à 3.600 mm.

Dernière-née de la gamme, la Qubica Light reprend les codes de ses grandes sœurs Plumb et Flat. Pureté des lignes, design avant-gardiste, possibilités de personnalisation et facilité d'installation caractérisent ce modèle.



Options



Inclinaison



Manoeuvre

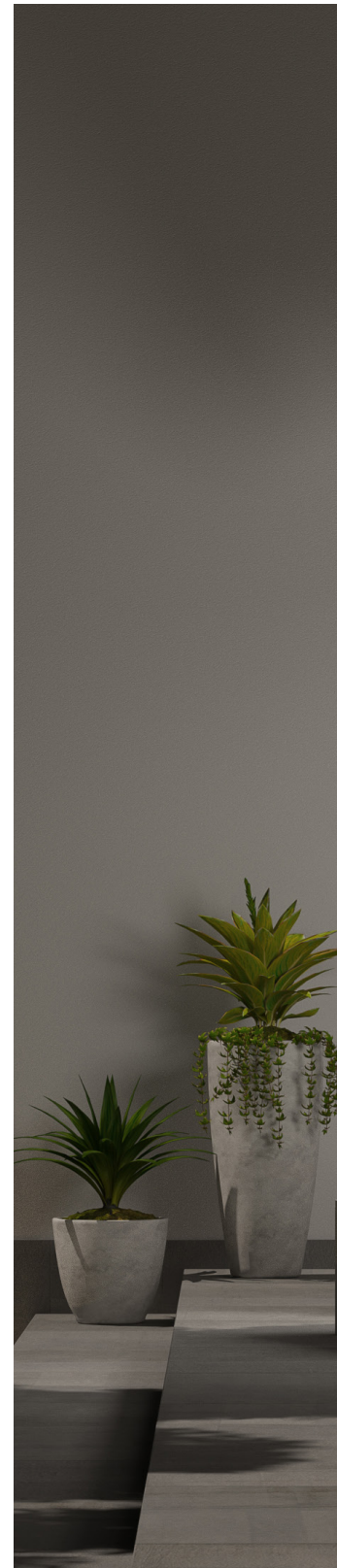
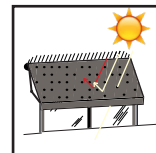
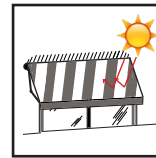
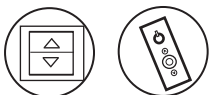



Find your perfect place



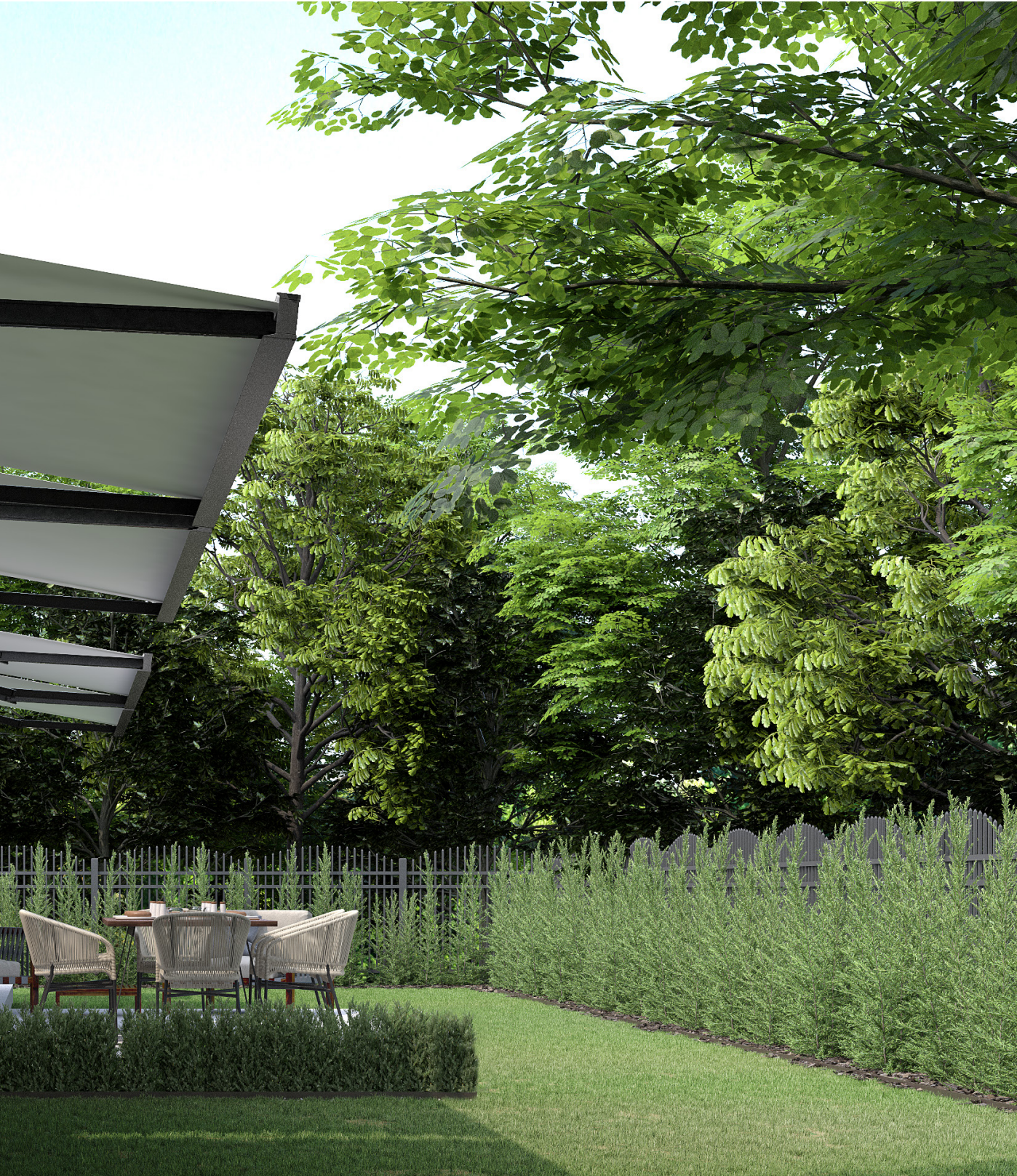



COMPACTO

LARGEUR: 1.910 à 6.000 mm.
AVANCÉE: 1.600 à 3.100 mm.

Bien que discret, son coffre protège aussi bien la toile que le mécanisme. Ses supports universels (pose de face ou en plafond) permettent une installation facile. COMPACTO a été redessinée, désormais 100% aluminium, la barre de charge et les joues ont été modifiées pour la rendre plus moderne.



Options



Inclinaison



Manoeuvre

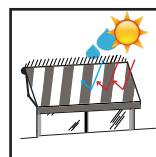
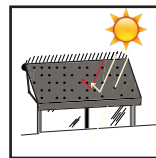
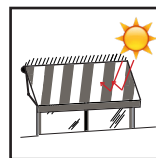



Find your perfect place



DESIGNA

LARGEUR: 1.940 à 5.920 mm.
AVANCÉE: 1.600 à 3.600 mm.

Dessinée par le designer international Robby Cantarutti, la Designa se caractérise par la forme singulière de son coffre et la pureté de ses lignes.

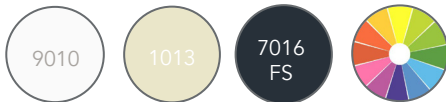

Options



Inclinaison



Manoeuvre

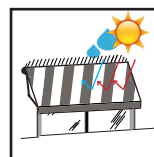
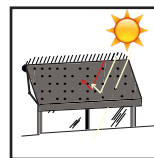
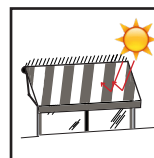



Find your perfect place

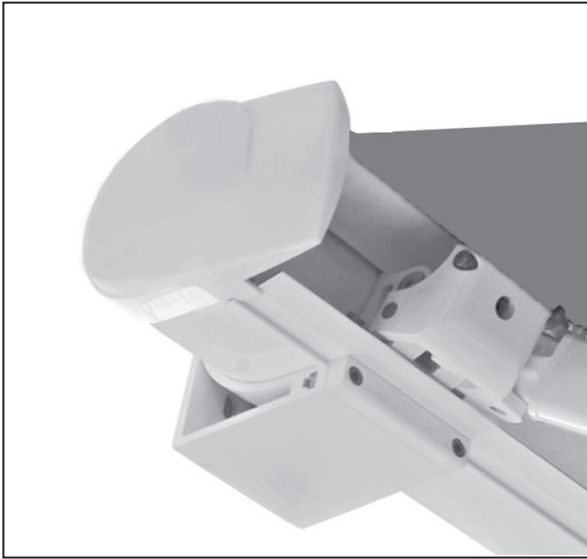

ARMONY PLUS

LARGEUR: 2.080 à 7.000 mm.
AVANCÉE: 1.600 à 3.600 mm.

Haut de gamme de la famille des stores coffre, l'Armony Plus se décline jusqu'à 7 000 mm de large et 3 600 mm d'avancée d'un seul tenant. Equipé d'un lambrquin déroulable (jusqu'à 3 100 mm d'avancée), l'Armony Plus protège du soleil et des regards indiscrets.

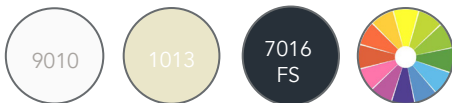

Options

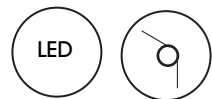

Inclinaison



Manoeuvre

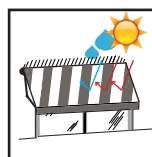
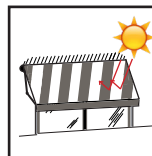





OPTIMA

LARGEUR: 2.220 à 11.820 mm.
AVANCÉE: 1.600 à 4.350 mm.

Cette banne coffre offre des dimensions optimales et une grande simplicité de pose de par son installation sur tube porteur. Désormais disponible avec un lambrequin déroulable jusqu'à 3 100 mm d'avancée, l'Optima apporte confort et intimité sur les plus grandes terrasses.

Nouveauté 2022: Optima est disponible jusqu'à 6 980mm en largeur en une seule partie.

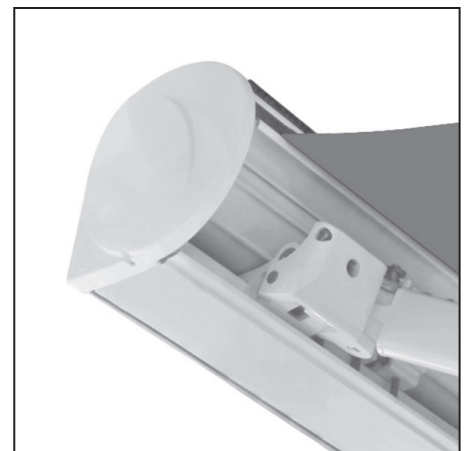
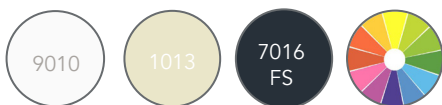

Options



Inclinaison

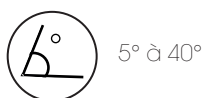

Manoeuvre

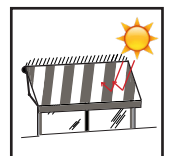



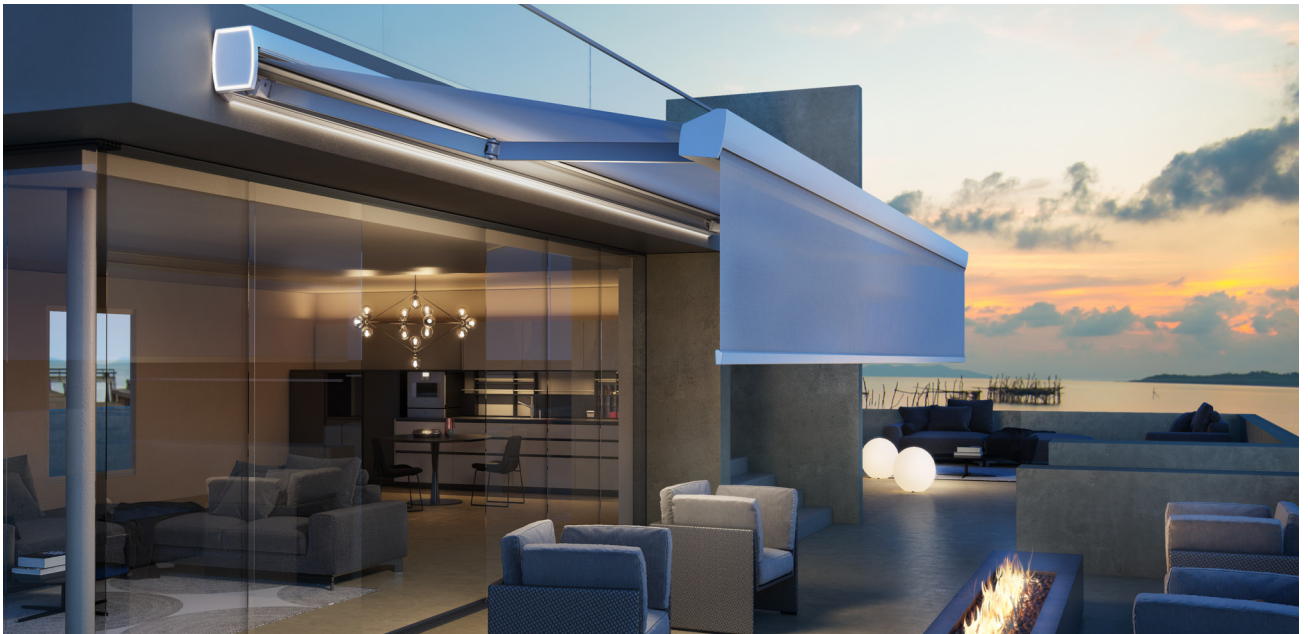

TRAMONTO

LARGEUR: 3.580 à 5.930 mm.
 AVANCÉE: 2.600 à 3.600 mm.

NOUVEAU

Le dernier-né de la gamme KE, Tramonto, offre ce qu'il y a de mieux : des dimensions généreuses et une fonctionnalité parfaite à tout moment grâce à son lambrequin déroulable. De réels avantages qui sont associés à un design abouti, souligné par des insertions LED. Ces caractéristiques font de lui un store unique, véritable objet d'ameublement design.

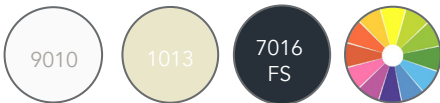

Options

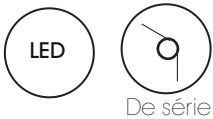

Inclinaison



Manoeuvre

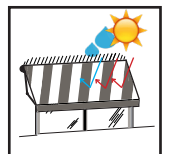
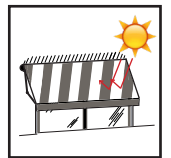





MODERNA

LARGEUR: 4.300 à 11.830 mm.

AVANCÉE: 3.600 à 4.850 mm.

Avec son tube porteur renforcé de 50 x 50 et ses bras à sangle Balteus Giant, la bannière monobloc Moderna autorise les avancées les plus spectaculaires (jusqu'à 4 850 mm) et couvrira en toute sécurité les terrasses des cafés, hôtels et restaurants.

Équipé d'une toile PVC, c'est l'allié parfait des restaurateurs grâce à sa simplicité d'entretien.



Options



Inclinaison



Manoeuvre

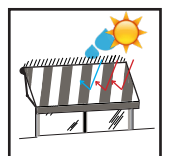
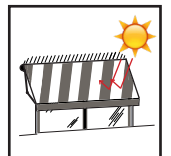
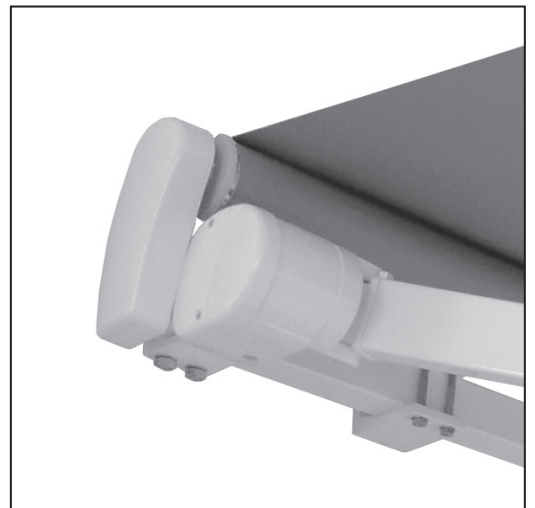



Find your perfect place







GENEROSA

LARGEUR: 1.370 à 11.780 mm.
 AVANCÉE: 1.600 à 4.100 mm.

Alternative design aux bannes monoblocs classiques, la Generosa se distingue par la générosité de ses dimensions et la multitude de ses options (supports déco Gold, bras led, lambrequin déroulable, bras croisés ...).



Options

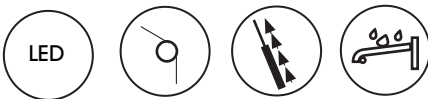

Inclinaison



Manoeuvre

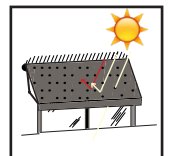
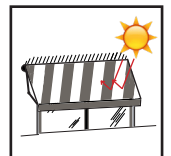





HAWAI

LARGEUR: 2.020 à 11.820 mm.
 AVANCÉE: 1.600 à 3.600 mm.

HAWAI reste une valeur sûre dans la famille des monoblocs. Proposant un choix de 2 coloris, elle s'intègre facilement sur tout types de façades grâce à un design et une modernité unique. Facile à installer et à régler, elle reste un grand classique.

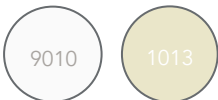

Options



Inclinaison

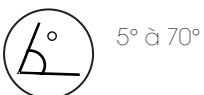

Manoeuvre

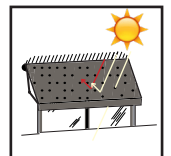
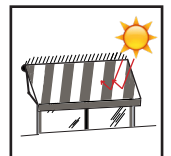
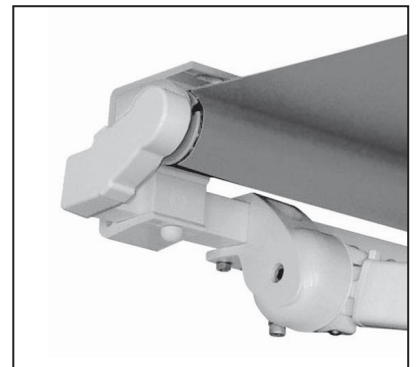



LOGGIA

LARGEUR: 1.350 à 5.940 mm.
 AVANCÉE: 1.600 à 3.100 mm.

Avec ses bras indépendants ou croisés et ses supports polyvalents de pose (face, plafond, tableau), c'est la banne idéale pour se jouer des façades irrégulières : étages, tuyaux, câbles, aspérités n'ont qu'à bien se tenir !

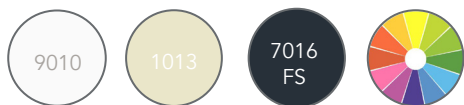

Options



Inclinaison

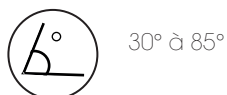

Manoeuvre

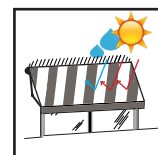
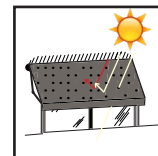
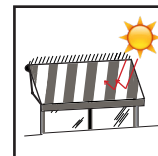



TENS

LARGEUR: 1.000 à 4000 mm.
AVANCÉE: 1.000 à 5.000 mm.

Le modèle Tens est disponible en coffre 130 avec des dimensions maximales de 4 000 x 5 000 mm. Grâce à son système de tension breveté, ce store zippé peut être posé sur une structure existante en extérieur ou sous un puit de lumière en intérieur.



Inclinaison



Manoeuvre

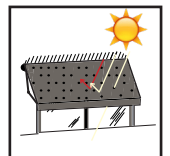
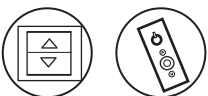



COFFRE VERS LE BAS

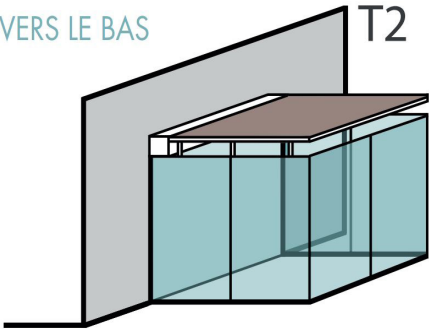

COFFRE VERS LE HAUT

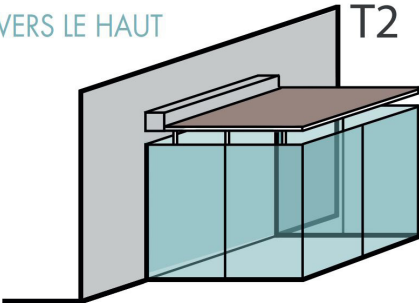



VERANDA

LARGEUR: 2.000 à 10.000 mm.

AVANCÉE: 2.000 à 5.000 mm.

Complément indispensable d'une véranda ou d'une structure vitrée, le store Veranda protège efficacement de la chaleur et de la luminosité, empêchant tout effet de serre en période estivale.

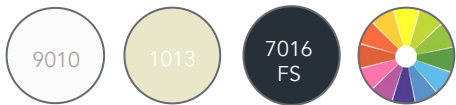

Manoeuvre

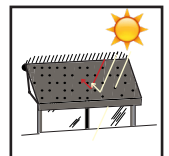
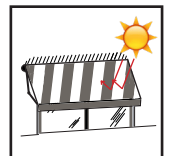

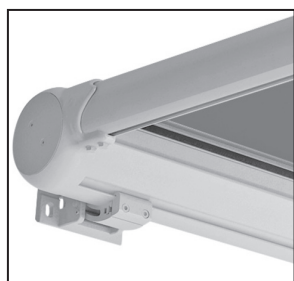

VERANDA PLUS

LARGEUR: 2.000 à 10.000 mm.
 AVANCÉE: 2.000 à 5.000 mm.

Solution de protection solaire légère et simple à mettre en oeuvre, le Veranda Plus permet de créer facilement un espace de confort et de bien-être sur la terrasse.

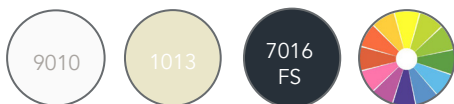

Inclinaison

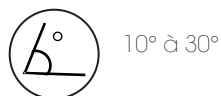

Manoeuvre

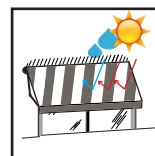
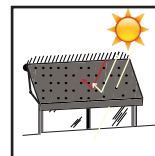
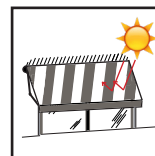



HYDRAE PLUS



LARGEUR: 1500 à 5980 mm.
AVANCEE: 1500 à 5000 mm.



LARGEUR: 6500 à 11960 mm.
AVANCEE: 1500 à 5000 mm.

Hydrae Plus est un store pergola à toile enroulable alliant avec perfection les avantages d'un store et d'une pergola pour une solution polyvalente ultra design. Adossé à la maison et reposant sur pieds, ce concentré de savoir-faire KE s'adapte à toutes les configurations pour un profit total de votre espace extérieur.



Inclinaison



10° à 30°

Options

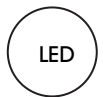

Manoeuvre

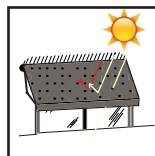
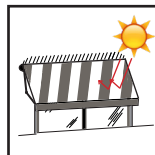

Profil mural de jonction en option

Poteau intermédiaire pour module double

Existe également en version toiture

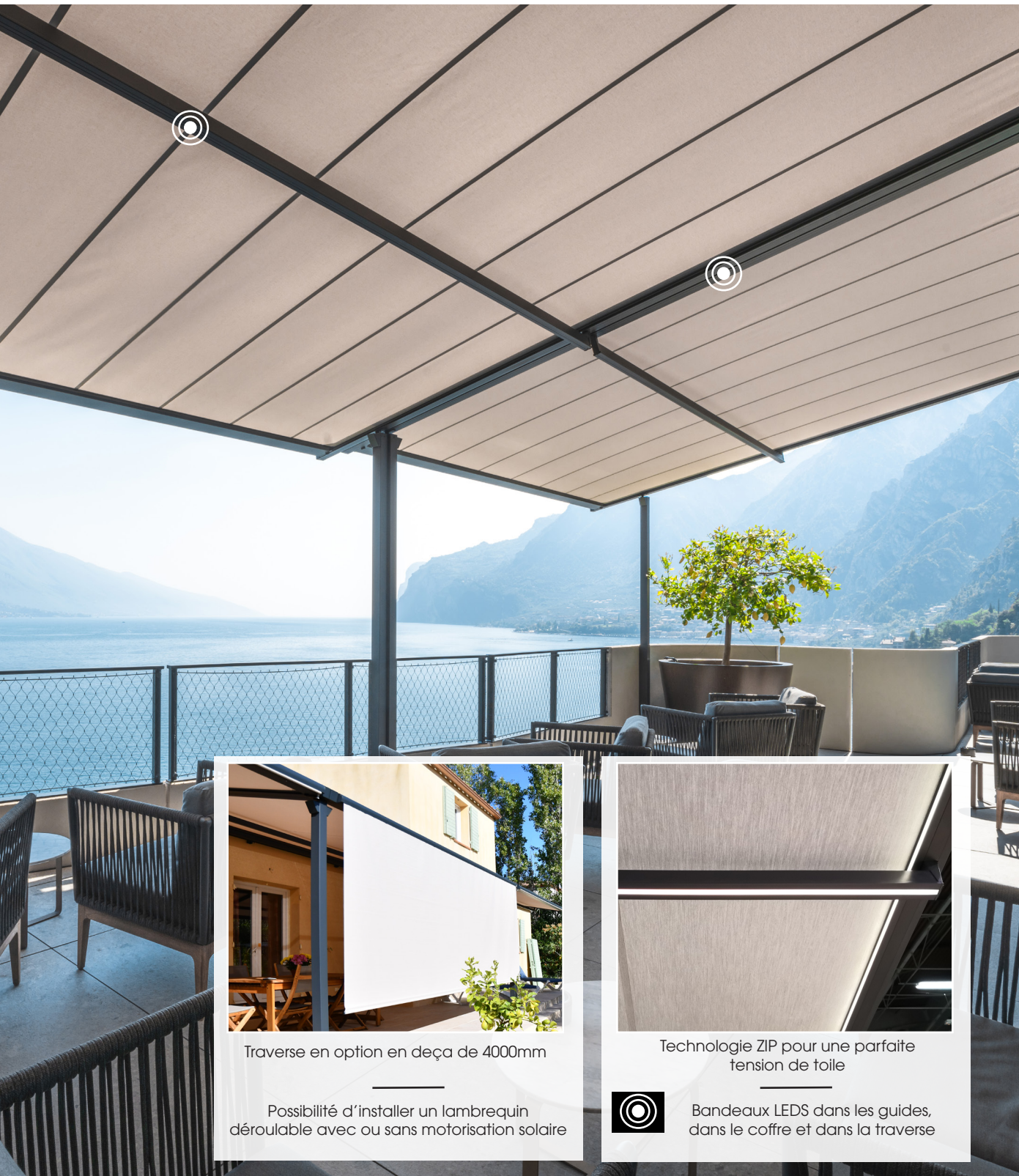

Traverse en option en deçà de 4000mm

Possibilité d'installer un lambrequin déroulable avec ou sans motorisation solaire

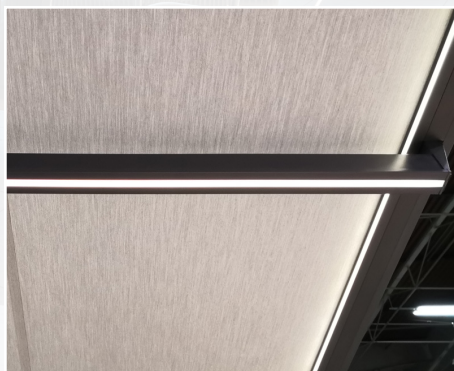

Technologie ZIP pour une parfaite tension de toile



Bandeaux LEDS dans les guides, dans le coffre et dans la traverse



DUO PENTA STYLE

LARGEUR: 1.690 à 5.500 mm.

AVANCÉE: 2x1.600 / 2x2.100 / 2x2.600 / 2x3.100 mm.

Store double - pente autoportant avec un seul tube d'enroulement.
Le DUO-PENTA STYLE se caractérise par sa polyvalence, sa compacité, sa facilité de montage et de réglage.
Il offre une couverture maximale de 35 m² dans ses dimensions les plus importantes.

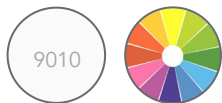

Options

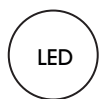

Inclinaison

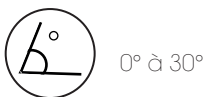

Manoeuvre

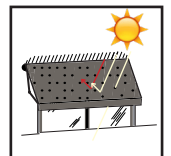
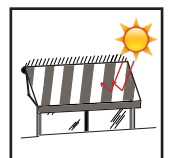
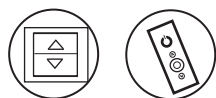



TOBAGO

LARGEUR: 2.680 à 5.800 mm.

AVANCÉE: 2x1.600 / 2x1.850 / 2x2.100 mm.

Quel plaisir de pouvoir recevoir en extérieur aux beaux jours, tables familiales, réception ou restauration : le TOBAGO est aussi pratique qu'accueillant, en standard ou sur mesure. Il offre une grande stabilité en toute sécurité, et, agrémenté d'un pare-soleil couchant, il protégera jusqu'aux derniers rayons du soleil !

9010

Options



Inclinaison

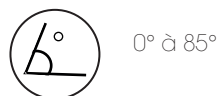

Manoeuvre

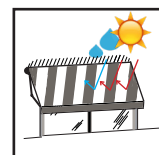
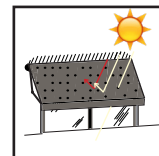
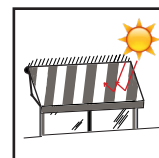



CAMANOE PROJECTION

LARGEUR: 200 à 3.000 mm.
AVANCÉE: 350 à 1.200 mm.

Parfaitement adapté à l'équipement des fenêtres, le store « CAMANOE » est discret et élégant.
Il est proposé en projection de 90° à 180°, dans un large choix de toiles (SOLTIS, SCREEN, SUNWORKER, ACRYLIQUE...).

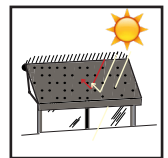
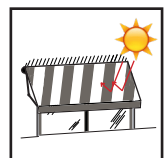
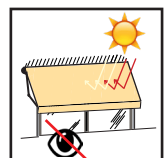
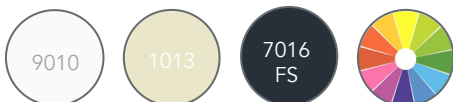



Inclinaison des bras

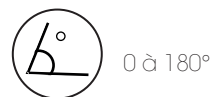

Manoeuvre





BANNETTE PROJECTION

LARGEUR: 1.200 à 5.930 mm.
AVANCÉE: 800 à 1.600 mm.

Le store projection « BANNETTE » saura s'adapter aux plus grandes ouvertures. Disponible en toile acrylique ou technique, avec ou sans coffre, ce modèle offre une grande flexibilité d'utilisation.

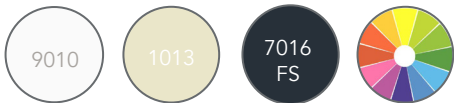

Inclinaison des bras



Manoeuvre

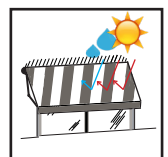
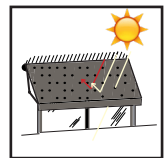
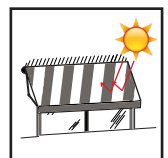
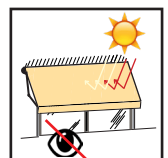



VERSO

NOUVEAU

LARGEUR: 800 à 5.000 mm.
HAUTEUR: 800 à 1.200 mm.

Le store projection Verso est le store brise vue fonctionnel idéal pour vos fenêtres de maison.
Ses finitions parfaites, notamment grâce à son coffre discret lui confère un design impeccable.

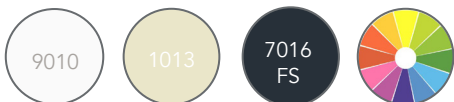

Inclinaison des bras



Manoeuvre

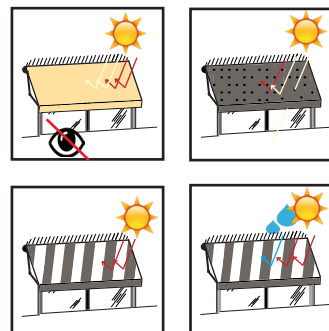



BANNETTE VERTICALE

LARGEUR: 1.200 à 5.930 mm.
HAUTEUR: 800 à 4.000 mm.

Comme son petit frère le « CAMANOE », mais dans de plus grandes dimensions, le store vertical « BANNETTE » est particulièrement bien adapté aux normes de protection solaire.

Il se décline en toiles SOLTIS, SUNWORKER et SCREEN, ou bien acrylique.

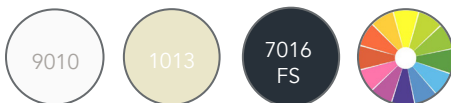

Manoeuvre

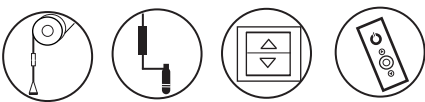

Guidage

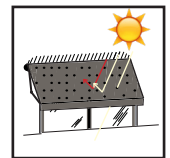
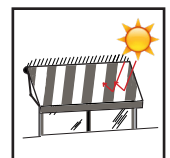
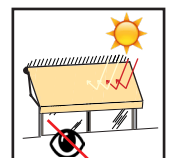



CAMANOË VERTICAL

LARGEUR: 200 à 3.000 mm.
 HAUTEUR: 200 à 3.000 mm.

Polyvalent et simple d'utilisation, le store vertical Camanoë satisfait aux exigences de protection solaire et s'adapte facilement à toutes les configurations.

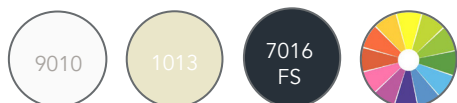

Manoeuvre



Option Motorisation solaire



Guidage

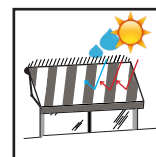
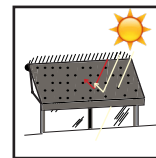
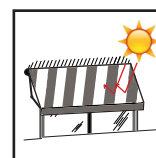
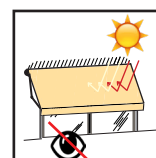

Screeny



Sur coffre 110 et 130

La ligne Screeny est un concentré de hautes technologies industrielles formalisées par des brevets d'inventions et de design. La gamme étendue de modèles à l'esthétique des plus réussie grâce au soin apportée pour les moindres composants, permet d'offrir la meilleure et la plus adaptable de toutes les solutions de fermetures verticales.

Nos stores de la gamme Screeny, grâce à leur modularité, répondent à différents besoins. Ainsi nous assurons une couverture pour toutes les surfaces vitrées, quelle que soit la taille et l'exigence technique requise.

Du Screeny 55 au Screeny 150, allant de 600 x 800 mm jusque 6 000 x 5 000 mm

Un store screen extérieur c'est :

- Une protection optimale contre la chaleur et l'éblouissement produits par le rayonnement solaire.
- Une alternative aux volets roulants avec une esthétique supérieure.
- Des finitions personnalisées : une centaine de tissus au choix.
- Des systèmes automatisés de pointe.

Caractéristiques

MANOEUVRE

Précision selon modèle



Manoeuvre par treuil



Moteur + inverseur



Moteur + télécommande

Motorisation SOLAIRE

Précision selon modèle



Un panneau solaire peut être intégré au coffre du Screeny pour encore plus d'économie d'énergie.

- Performant, même à faible niveau d'ensoleillement
- Batterie discrète et durable

(Détails p64)



LARGE CHOIX DE TISSUS

Plus d'une centaine de toiles sont proposées pour venir compléter votre Screeny.

Pensées pour:

- Laisser passer la lumière
- Gagner en intimité et confort intérieur

Ainsi choisissez librement couleur et technicité de toile :

- Toile opaque
- Toile de protection thermique
- Toile transparente
- Toile imperméable
- ..

TYPES DE GUIDAGE



Câble ou conducteur



Coulisse: réduit le jour entre la toile et le guidage.



Système ZIP

Assure une tenue renforcée au vent et à l'eau.

AVANTAGES PRODUITS



Motorisation solaire

Les avantages produit
Motorisation autonome et écologique



LARGEUR: 60 mm.
LONGUEUR: 470 mm.

- Installation discrète, panneau sobre et design
- Permet des économies d'énergie
- Durable sur le long terme
- Efficace, même à faible niveau d'ensoleillement

Schéma sur Screeny 85 (panneau fixé au coffre)

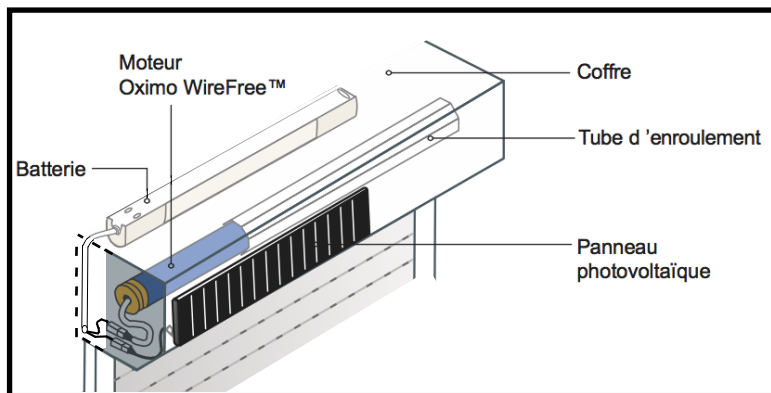

Batterie intégrée au coffre pour le Screeny Solaire
Batterie non intégré dans le coffre pour les produits:
Screeny 55
Screeny 85
Screeny 110
Screeny 130
dans les dimensions maximales de 4000 x 3000 mm

Les produits Camanoe et Screeny 85 sont désormais possibles en motorisation solaire avec batterie intégrée grâce à l'ajout dans notre gamme de moteurs A-OK.

Types de fixation

Screeny solaire coffre carré : Fixé au coffre
Screeny 55, Camanoe et Bannette : Non fixé au coffre
Screeny 85 coffre carré : Fixé au coffre
Screeny 110 : Fixé au coffre
Screeny 130 : Fixé au coffre

COFFRE CARRÉ



SCREENY 55
SCREENY 85
SCREENY 110
SCREENY 130

DISTANCE COFFRE PLAFOND REDUITE



COFFRE 1/4 ROND



SCREENY 150

COFFRE FACILEMENT DÉMONTABLE POUR UNE MAINTENANCE RAPIDE



Une multitude de toiles possibles adaptées à votre type de besoin.



TOILE MICROPERFORÉE:

Laisse entrer la lumière naturelle du soleil dans vos pièces de vie tout en protégeant des éblouissements et rayons UV.



TOILE OCCULTANTE

Protège votre espace extérieur des rayons UV comme des regards indiscrets.

Find your perfect place



SCREENY SOLAIRE

LARGEUR: 1.000 à 4.000 mm.
HAUTEUR: 1.200 à 3.000 mm.

Motorisation solaire



Manoeuvre



Guidage





BATTERIE INTÉGRÉE AU COFFRE

PANNEAU ULTRA FIN FIXÉ AU COFFRE



COFFRE CARRÉ



Opter pour le Screeny Solaire c'est opter pour le confort visuel et thermique, le design ET les économies d'énergie !

Disponible en pose de face ou plafond pour une adaptabilité parfaite dans tous les contextes :

Résidentiels : Pour gagner en confort visuel et thermique ainsi qu'en intimité dans votre salon ou salle à manger.

Professionnels : Pour de meilleures conditions de travail grâce à une protection optimale contre l'éblouissement.



Find your perfect place

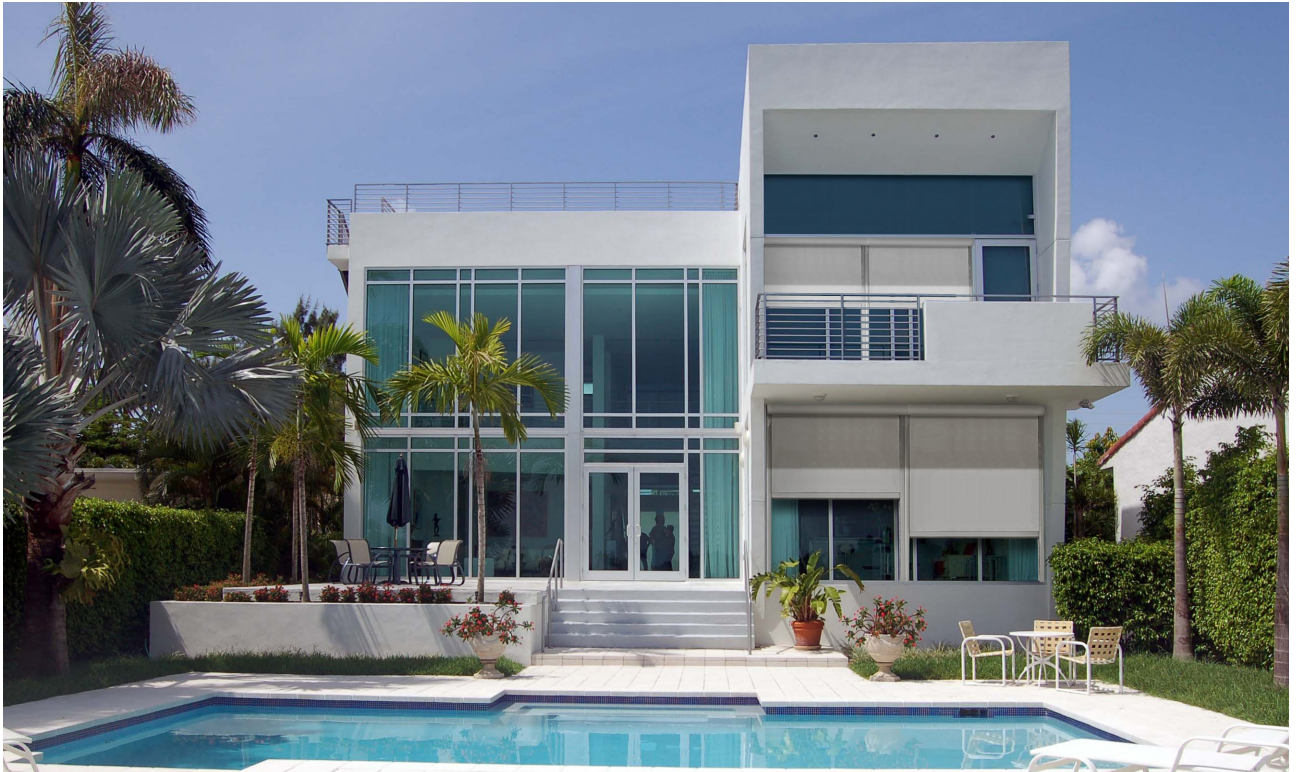

SCREENY 55

LARGEUR: 600 à 2.200 mm.

HAUTEUR: 800 à 2.500 mm.

Option Motorisation solaire



Manoeuvre



Guidage





SCREENY 85

LARGEUR: 800 à 3.000 mm.
 HAUTEUR: 1.000 à 3.400 (selon guidage)

Option Motorisation solaire



Manoeuvre



Guidage

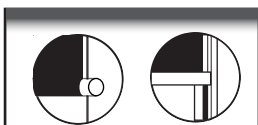

Existe également
 en version sans coffre



Find your perfect place



SCREENY 110

LARGEUR: 1.000 à 4.600 mm.
HAUTEUR: 1.200 à 3.800 mm.

Option Motorisation solaire



Manoeuvre



Guidage

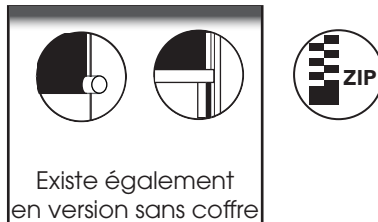



SCREENY 130

LARGEUR: 1.200 à 5.000 mm.
HAUTEUR: 1.400 à 5.000 mm.

Option Motorisation solaire



Manoeuvre



Guidage



SCREENY 150

LARGEUR: 1.400 à 6.000 mm.
HAUTEUR: 1.600 à 5.000 mm.

Manoeuvre



Guidage



Accessoires et finitions

DOMOTIQUE

Capteurs météorologiques (vent, pluie, soleil) compatibles avec l'automatisation de dernière génération permettant la création de scénarios personnalisés, qui définissent l'heure et la méthode d'ouverture et de fermeture du store. Applications pour smartphones et tablettes permettant un contrôle constant à distance



WIRELESS

Gérez les appareils connectés via l'APP sur votre smartphone, où que vous soyez.

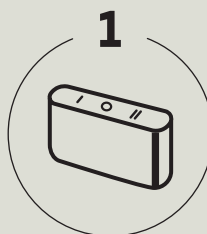

Avec un contrôle intelligent Démarrez vos scénarios d'un simple clic.

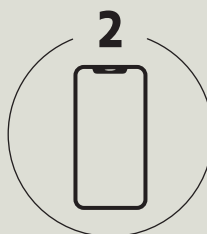

Programmer et gérer ses appareils depuis chez soi, à distance ou automatiquement.



Avec un haut-parleur intelligent lorsque vos mains sont occupées ou que vous conduisez.

Accessoires et finitions

TOILES

Confort thermique et intégration esthétique parfaite avec une large gamme de tissus (500) qui permettent l'ajustement du facteur solaire en fonction des besoins spécifiques de chaque bâtiment, en assurant la cohérence maximum de style. La quasi totalité des tissus sont certifiés selon la norme technique pour le marquage du produit EN 13561.



TOILE VALORISEE

KE accorde une grande importance à la valorisation des toiles dans la conception de ses stores. Ainsi, 100% des toiles sont soit recyclées grâce à des processus mis en place par nos fournisseurs soit upcyclées en interne, notamment par l'utilisation de chutes lors des découpes pour concevoir des produits éco-conçus. Le premier produit conçu dans cette perspective est la SAKI RENEW, dont le toit est une composition de plusieurs chutes de toiles.



Finitions Qubica

Qubica : coffre bicolore en 16 combinaisons standard.
Coffre monochrome en 4 finitions (finitions RAL sur demande).



9010 BLANC



7016 FS



9006
ALUMINIUM



CARBON
Uniquement sur
Qubica Light

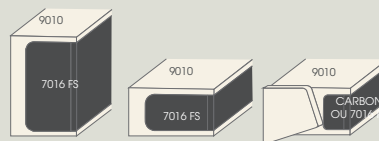
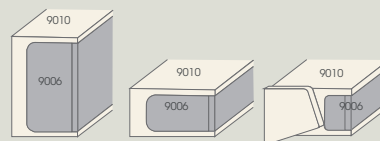
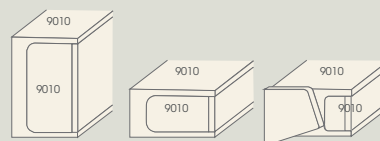

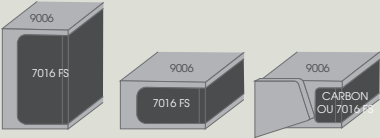
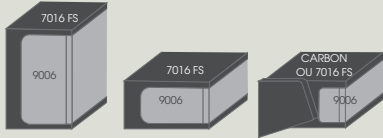
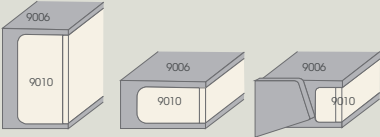
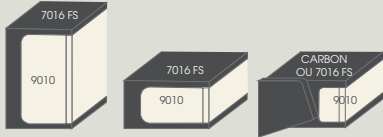
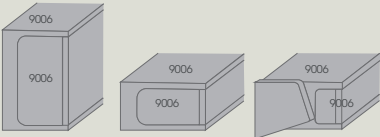
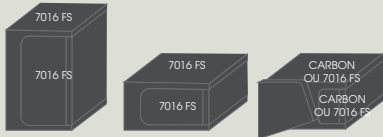

Finitions

Essential

STANDARD* RAL 9010 (BX) WHITE	STANDARD* RAL 1013 (AX) OFF WHITE	STANDARD* RAL 9006 (G6) ALUMINIUM
RAL 9010 (B2) WHITE MATT	RAL 1013 (A6) OFF WHITE MATT	RAL 9006 (G6) ALUMINIUM MATT
STANDARD* RAL 7016 FS ANTHRACITE	RAL 8014 (MS) CLASSIC BROWN MATT	CORTEN (MR) ROUGH
STANDARD* CARBON (NV) ROUGH		

* Coloris standards à vérifier par produit

Sensitive

RAL 7035 MATT	RAL 7004 MATT	RAL 7021 (T4) OFF BLACK MATT	RAL 7022 MATT	RAL 7030 (ZB) WARM GRAY MATT	RAL 7039 MATT
RAL 7006 MATT	RAL 1019 (A4) WASHED WOOD MATT	RAL 1015 (A7) SAND MATT	RAL 8017 (MW) GROUND MATT	RAL 3007 (R6) BLACK RED MATT	RAL 8019 (MK) NIGHT BROWN MATT
RAL 6005 MATT	RAL 5000 (FJ) MOONLIGHT MATT	RAL 5002 (FT) PRIME B MATT	RAL 1023 (C7) PRIME Y MATT	RAL 3002 (R2) PRIME R MATT	

KE



Visitez notre site
www.keoutdoordesign.com

cod. D_TENDE_23