

It is about Senkrechtmarkisen



KE

Die grafische Darstellung der Produkte (Bilder, technische Daten und Beschreibungen) dient ausschließlich der Veranschaulichung des Produkts und ist rein indikativ.

KE

Bereich Screeny

p. 14

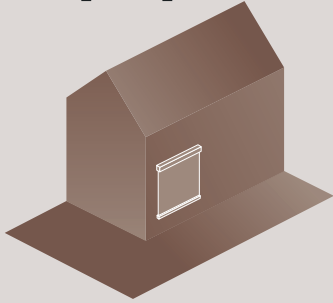

Screeny 85

p. 18

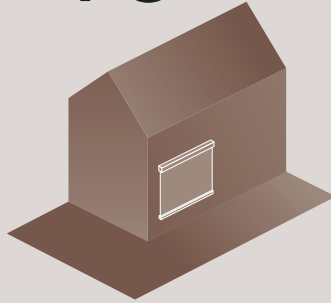

Screeny 110

p. 22

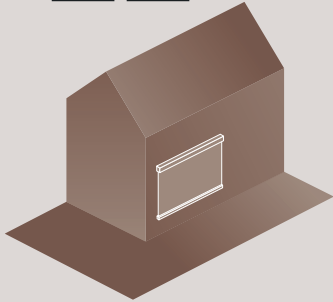

Screeny 130

p. 26

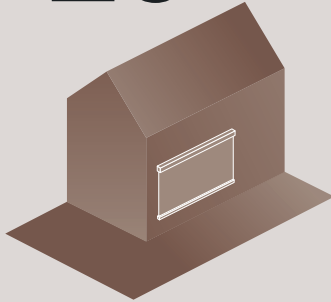

Screeny 150

p. 28

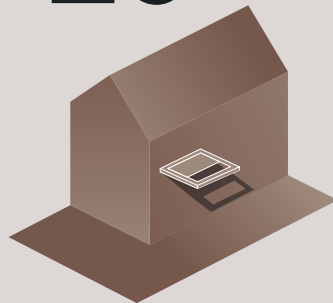

Screeny Tens

p. 30

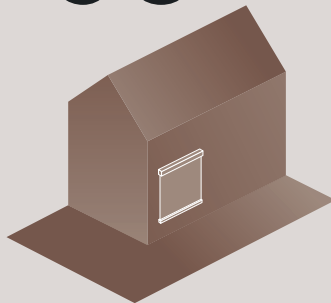

Screeny Box

KE

die richtige Wahl



BAT GRUPPE

BAT ist ein zuverlässiges, gut strukturiertes Unternehmen mit langjähriger Erfahrung, führend in der Planung und Herstellung von Beschattungsanlagen. Als Teil der internationalen Unternehmensgruppe BAT spa, sind positive Synergien in der Verfügbarkeit von Materialien, der Auswahl und Innovation sicher. KE investiert ständig in die Forschung nach neuen technischen Ansätzen und einem ästhetischen Design.



ALLES AUS EINER HAND
Entwicklung, Produktion,
Logistik und Vertrieb.



MAXIMALE
INDIVIDUALISIERUNG DER
PRODUKTE
der gesamte Prozess der
Produktgestaltung und
-entwicklung ist auf die
jeweiligen Bedürfnisse des
Kunden zugeschnitten



QUALITÄT

“MADE IN ITALY”

Jedes einzelne KE Produkt wird in der Produktionsstätte in Noventa di Piave bei Venedig unter Einhaltung höchster Qualitätsstandards geplant, gefertigt und für den Versand vorbereitet. Mitarbeiterinnen und Mitarbeiter garantieren tagtäglich die Produktion von Systemen auf Spitzenniveau. Prüfzeugnisse nationaler und internationaler Institute garantieren: Bei KE erhalten Sie geprüfte Qualität “Made in Italy”.

INSTALLATION UND AFTER-SALES

Die Montagen und Service werden ausschließlich durch KE qualifizierte und zertifizierte Betriebe für alle Produkte durchgeführt.

PATENTE

Forschung und Innovation für einzigartige Leistung und unnachahmliche Produkte, dank exklusiver Patente.

ZERTIFIKATE

CE Produktkennzeichnungen EN 13561, EN 10901, ISO 9001, OHSAS 18001 und ISO 14001 sowie die Verwendung von Materialien, Mechanismen und Prozessen nach strengen Qualitätsstandards.

DAYLIGHTING

Senkrechtmarkisen

Die Planung mit der Tageslicht Philosophie ist eine ökologische, ästhetische und funktionelle Wahl, in Übereinstimmung mit der Europäischen Richtlinie über die Energiezertifizierung von Gebäuden. Zusätzlich zu der Berechnung des Verbrauchs an Heizung und Klimaanlage errechnet sie auch den Verbrauch an elektrischem Licht. Daher ist die Anordnung der Hauseingänge und Fenster so konzipiert, um das maximale Licht und die Wärme der Sonne zu nutzen. Das einzige Problem ist die Dosierung. Wärmeverlust im Winter, unerwünschte Hitze im Sommer, und zu viel Licht machen es notwendig mobile oder fixe schattenspendende Strukturen zu nutzen. Mit schattenspendenden Screens kann Licht und Wärme so dosiert werden, dass sie an die Bedürfnisse angepasst werden können und der Sehkomfort und der Energiesparstandard gehalten werden können.

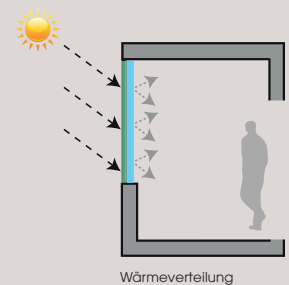
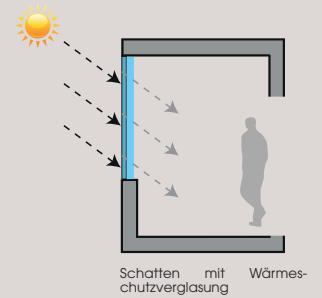
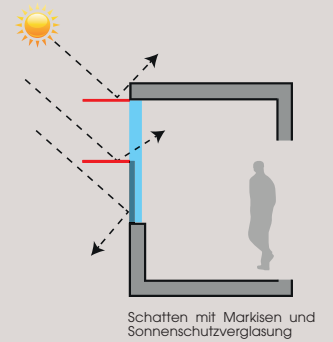



Die Stärken von Screeny



6 x 5 m
in einem Tuch

Seitliche Führung
Erhältlich mit Seilführung, Stange,
Profil oder
Zip-Führungsschiene

Tuchfixierung mit Schnellverschluss

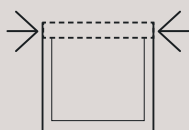

Antrieb und Steuerung
Die Screens sind mit Motoren ausgestattet und können optional in eine Haussteuerung eingelernt und über das Smartphone oder Tablet bedient werden.

Einbaufertig für Einsatzkästen
Passend für den Fensteraufsatzkasten (monoblocca)

Tücher
Verschiedene Materialien aus Polyester oder Glasfaser sorgen für den richtigen Schutz und Lichtdurchlässigkeit

Tuchwicklung
patentiertes System um Falten während der Wicklung des Tuches zu vermeiden

SCREENY

Senkrechtmarkisen

Screeny verbindet eine hochwertige industrielle Technologie mit italienischem Design. Bei der großen Auswahl an Modellen und bei allen Komponenten wird auf die Ästhetik geachtet. Es ermöglicht Ihnen die beste Lösung, für jede architektonisch und ökologischen Anforderung zu finden.



Sonnenbeständigkeit

Windwiderstandsklasse
6

CE-zertifiziert











Innovativ und modern, die Screens erhöhen das Design durch Minimalismus der modernen Architektur.

Das Sortiment Screeny umfasst eine Reihe von Senkrechtmarkisen, die sich für Fenster, Veranden und Pergolen eignet. Elegantes Design, Liebe zum Detail und eine große Auswahl an Zubehör und Stoffen sorgen dafür, dass sich dieses Produkt für zahlreiche Anwendungsbereiche eignet.





















SCREENY TENS TO

Senkrechtmarkisen

Das Modell GPZ Tens, mit dem Spannsystem, garantiert die vollständige Schliessung nicht nur vertikal, sondern auch horizontal und schräg. Die Führung kann in einer Nische oder an der Wand installiert werden und sie integriert sich perfekt mit den Säulen mit verstellbarer Neigung.



Horizontal: als Sonnenschutz für Glasdächer



Das Spannsystem erwirkt eine optimale Tuchspannung ohne Falten. Der seitliche Zip verhindert einen Lichtspalt zwischen Tuch und Führungsschiene.



CE-zertifiziert



SCREENY BOX

Die Screeny Box Unterputz-Senkrecht Markise mit Zip. Die Markise wird bei Montagesituationen verwendet, wo die Markise unter den Putz oder die Isolierung montiert werden soll, bei dem Design, Funktionalität und Energieeinsparung kombiniert werden müssen.

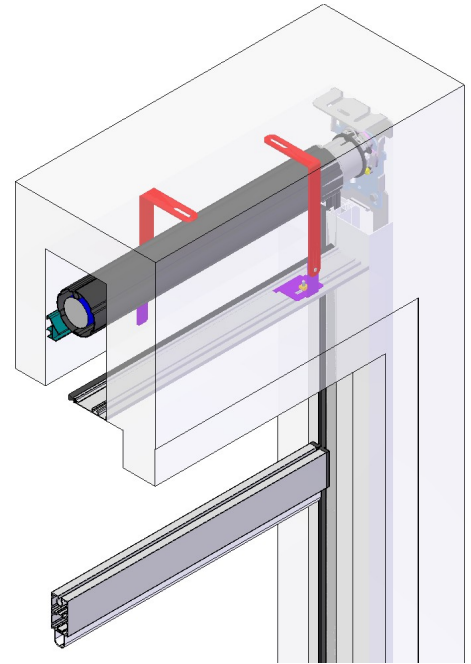



Revisionierbar von unten für Austausch und Reinigung.

Möglichkeit jede Art von Stoff einzusetzen – sowohl Blackout, als auch filtrierte Stoffe.

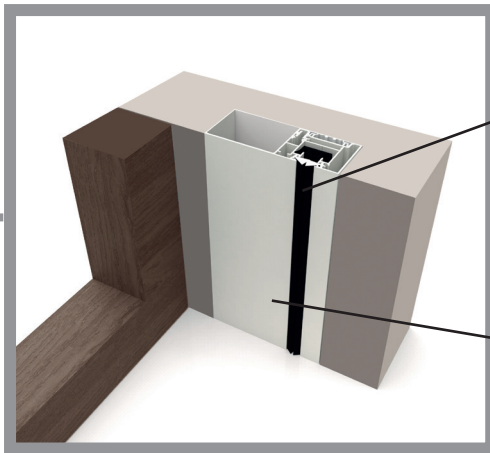

Zip-System.



Profile in allen RAL Farben erhältlich.

Zubehör

Die Produkte bestehen aus pulverbeschichteten Aluminiumprofilen und Stahl (Schrauben und Bolzen aus Edelstahl). Die Korrosionsbeständigkeit wird über innovative Oberflächenbehandlungsverfahren erzielt. Diese ermöglichen die Klassifizierung der Außenteile in der Klasse EN 13561:2015

STOFFE
thermischer Komfort und perfekte ästhetische Integration durch eine Vielzahl an technischen Stoffen (über 500), die die Einstellung der Sonne nach den bestimmten Erfordernissen des Gebäudes erlauben, und die höchste stilistische Konsistenz garantieren. Alle Stoffe sind nach der technischen Norm für die CE-Kennzeichnung des Produktes EN 13561 und EN 14501 zertifiziert
EXKLUSIVES KE
Stoffe IRISUN BLOCKOUT (Acryl + Polyester)



KE EXKLUSIV - IRISUN BLOCKOUT

Der Irisun Blockout-Stoff ist die perfekte Balance zwischen Design, Sonnenschutz und thermischer Komfort. Irisun Blockout ist der innovative Stoff mit der Außenseite aus Acryl und einer Innenseite aus Polyester mit einem hellen und leichten Aussehen.



WASSERABWEISEND



BLOCKOUT

Zubehör

AUTOMATISIERUNG

Wettersensoren (Wind, Regen, Sonne) kombiniert mit der Automatisierung der neuesten Generation ermöglichen die Erstellung von benutzerdefinierten Szenarien, die die Zeit und die Art des Öffnens und Schließens des Vorhangs definieren. Apps für Smartphones und Tablets ermöglichen eine ständige Überwachung aus der Ferne



WIRELESS

Verwalten Sie angeschlossene Geräte über die APP auf Ihrem Smartphone, wo immer Sie sich befinden.

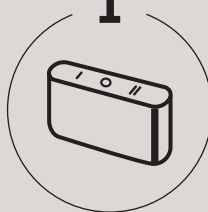
**1**

Mit intelligenter Steuerung Starten Sie Ihre Szenarien mit einem einzigen Klick.

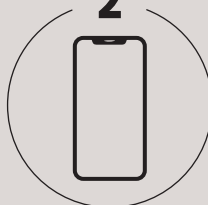
2

Programmieren und verwalten Sie Ihre Geräte von zu Hause aus, aus der Ferne oder automatisch.

3

Mit einem intelligenten Lautsprecher, wenn Sie gerade die Hände voll haben oder Auto fahren.

Farben

Wenn Sie mit Farbe umgehen, tun Sie es mit dem Bewusstsein, dass unsere ganze Welt durch Licht gestaltet wird. Und Farbe ist nichts weiter ist eine Zersetzung von Licht. Die Materie, die wir beobachten, absorbiert alle die Farben der Iris, die zum Auge zurückgesendet, nur die eine Farbe definiert. Deshalb ist es so wichtig, die enge Verbindung zwischen Farbe und Materie zu erkennen. Für dieses Projekt sind drei Stichworte wichtig, die die Forschung leiten: Worte, Orte, Objekte.

Essential

RAL 9010 (BX)
WHITE

RAL 9010 (B2)
WHITE MATT

RAL 1013 (AX)
OFF WHITE

RAL 1013 (A6)
OFF WHITE
MATT

RAL 9006 (G6)
ALUMINIUM

RAL 9006 (6O)
ALUMINIUM
MATT

RAL 9007 (GL)
DARK ALU.

RAL 9007 (Z4)
DARK ALU.
MATT

RAL 8014 (MS)
CLASSIC BROWN
MATT

CORTEN (MR)
ROUGH

RAL 7016 (Z6)
IRON
MATT

CARBON (NV)
ROUGH

Sensitive

RAL 9003 (NJ) COTTON MATT	RAL 9002 (HL) WHITE GREY MATT	RAL 7038 (XG) RESIN MATT	RAL 7044 (TT) NATURAL STONE MATT	RAL 7042 (7G) GREY STONE MATT	RAL 7030 (ZB) WARM GRAY MATT
RAL 1019 (A4) WASHED WOOD MATT	RAL 1015 (A7) SAND MATT	RAL 7006 (ZA) DUST MATT	RAL 8017 (MW) GROUND MATT	RAL 3007 (R6) BLACK RED MATT	RAL 8019 (MK) NIGHT BROWN MATT
RAL 7021 (T4) OFF BLACK MATT	RAL 6007 (W2) MIMETIC MATT	RAL 6025 (VQ) LEAF MATT	RAL 6003 (W1) FOREST MATT	RAL 5000 (FJ) MOONLIGHT MATT	NCS S1515- R80B (F3) SKY ROUGH
NCS 1050- B30G (F6) POOL MATT	RAL 5002 (FT) PRIME B MATT	RAL 1023 (C7) PRIME Y MATT	RAL 3002 (R2) PRIME R MATT	RAL 9005 BLACK MATT	

KE



Besuchen Sie unsere Website
www.keoutdoordesign.com